

Connecteurs pour transformateurs et adaptateurs

Connecteurs universels à débranchement rapide pour transformateurs (aluminium)



EZB 6500 SL



EZC 6500 SL

Ces connecteurs à installation rapide EZ Mount^{MD} servent aux transformateurs de distribution montés sur dalle qui sont dotés d'un goujon de $\frac{5}{8}$ po ou 1 po pour manchon secondaire. Un trou de montage convient aux deux grosseurs de goujon sans que le connecteur soit repositionné.

- Ces connecteurs sont faciles à brancher/débrancher
- Conviennent aux conducteurs en aluminium et en cuivre
- Conviennent à des câbles de calibres #6 à 500 kcmil et à des fils pour réverbères de calibres #14 à #2
- Boîtier de série EZC pour des branchements/débranchements risques avec des économies de temps
- Satisfont ou surpassent les spécifications de la norme ANSI C119.4
- Reconnus par RUS

Série EZC – Barres isolées de connexion en ligne

N° de cat.	Calibres de câbles	Nombre de sorties	Longueur (po)	Grosueur de goujon (po)
EZC 4350 SL	#12–350, S/L #14–#2	4	6 $\frac{3}{4}$	$\frac{5}{8}$ et 1
EZC 6350 SL	#12–350, S/L #14–#2	6	8 $\frac{3}{4}$	$\frac{5}{8}$ et 1
EZC 8350 SL	#12–350, S/L #14–#2	8	10 $\frac{3}{4}$	$\frac{5}{8}$ et 1
EZC 4500 SL	#6–500, S/L #14–#2	4	6 $\frac{3}{4}$	$\frac{5}{8}$ et 1
EZC 6500 SL	#6–500, S/L #14–#2	6	8 $\frac{3}{4}$	$\frac{5}{8}$ et 1
EZC 8500 SL	#6–500, S/L #14–#2	8	10 $\frac{3}{4}$	$\frac{5}{8}$ et 1
EZC 8750 SL*	1/0–750, S/L #14–#2	8	12 $\frac{7}{8}$	$\frac{5}{8}$ et 1

* Deux vis de blocage par sortie.

Pour faire remplir en usine d'inhibiteur d'oxydation, ajoutez le suffixe « -C » au numéro de catalogue.

Pour des grosseurs non indiquées, consultez votre représentant ABB.

Pour un nécessaire uniphasé qui contient un (1) connecteur non isolé et deux (2) connecteurs isolés, ajoutez le suffixe « -1K » au numéro de catalogue.

Pour un nécessaire triphasé qui contient un (1) connecteur non isolé et trois (3) connecteurs isolés, ajoutez le suffixe « -3K » au numéro de catalogue.

Série EZB – Barres isolées de connexion en ligne



01

N° de cat.	Calibres de câbles	Nombre de sorties	Longueur (po)	Grosueur de goujon (po)
EZB 4350 SL	#12–350, S/L #14–#2	4	6 $\frac{3}{4}$	$\frac{5}{8}$ et 1
EZB 6350 SL	#12–350, S/L #14–#2	6	8 $\frac{3}{4}$	$\frac{5}{8}$ et 1
EZB 8350 SL	#12–350, S/L #14–#2	8	10 $\frac{3}{4}$	$\frac{5}{8}$ et 1
EZB 4500 SL	#6–500, S/L #14–#2	4	6 $\frac{3}{4}$	$\frac{5}{8}$ et 1
EZB 6500 SL	#6–500, S/L #14–#2	6	8 $\frac{3}{4}$	$\frac{5}{8}$ et 1
EZB 8500 SL	#6–500, S/L #14–#2	8	10 $\frac{3}{4}$	$\frac{5}{8}$ et 1
EZB 8700 SL*	1/0–750, S/L #14–#2	8	12 $\frac{7}{8}$	$\frac{5}{8}$ et 1

* Deux vis de blocage par sortie.

Pour faire remplir en usine d'inhibiteur d'oxydation, ajoutez le suffixe « -C » au numéro de catalogue. Pour des grosseurs non indiquées, consultez votre représentant ABB.

01 Pour que chaque sortie soit équipée de vis à tête à cisaillement EZ Torque^{MD}, ajoutez le suffixe « -TS » au numéro de catalogue. Elles peuvent servir de vis de blocage pour les goujons ainsi que pour les ports de câbles 350 kcmil.

Connecteurs pour transformateurs et adaptateurs

Connecteurs en aluminium pour transformateurs – Séries CSW et CSS



CSS 6500

CSW 4350

Choix de connecteurs à débranchement rapide ou de connecteurs à visser à boîtiers isolants de PVC transparent

- Facilitent le branchement/débranchement sécuritaire et rapide; sorties à auto-obturation pour clés et sorties à auto-réglage pour câbles
- Faciles à brancher/débrancher
- Conviennent aux conducteurs en aluminium et en cuivre
- Conviennent à des câbles de calibres #12 à 350 kcmil et de #6 à 500 kcmil
- Satisfont ou surpassent les spécifications de la norme ANSI C119.4
- Reconnus par RUS

Connecteurs en aluminium pour transformateurs

Type à débranchement rapide N° de cat.	Type à visser N° de cat.	Grosseur de goujon (po)	Nombre de sorties	Longueur de l'isolant (po)	Calibres de câbles
CSW 4350	CSS 4350	5/8	4	5 1/16	#12-350
CSW 6350	CSS 6350	5/8	6	7 1/16	#12-350
CSW 8350	CSS 8350	5/8	8	9 1/16	#12-350
CSW 4350-1	CSS 4350-1	1	4	11 1/16	#12-350
CSW 6350-1	CSS 6350-1	1	6	5 1/16	#12-350
CSW 8350-1	CSS 8350-1	1	8	7 1/16	#12-350
CSW 4500-58	CSS 4500-58	5/8	4	9 1/16	#2-500
CSW 6500-58	CSS 6500-58	5/8	6	11 1/16	#2-500
CSW 8500-58	CSS 8500-58	5/8	8	5 3/16	#2-500
CSW 4500	CSS 4500	1	4	7 3/16	#2-500
CSW 6500	CSS 6500	1	6	9 3/16	#2-500
CSW 8500	CSS 8500	1	8	11 3/16	#2-500

Schémas

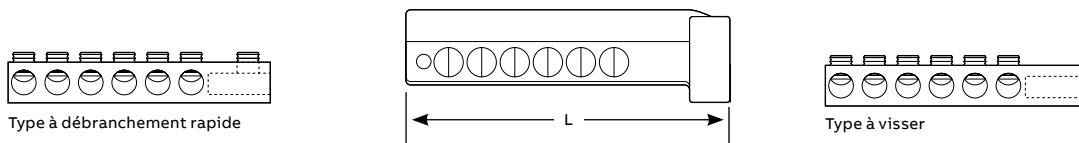

Pour faire remplir en usine d'inhibiteur d'oxydation, ajoutez le suffixe « -C » au numéro de catalogue.
Pour l'option de sortie pour réverbère, ajoutez le suffixe « -SL » au numéro de catalogue

01. Pour que chaque sortie soit équipée de vis à tête à cisaillement EZ Torque^{MD}, ajoutez le suffixe « -TS » au numéro de catalogue. Elles peuvent servir de vis de blocage pour les goujons ainsi que pour les ports de câbles 350 kcmil.



01

Connecteurs pour transformateurs et adaptateurs

Connecteurs en aluminium pour transformateurs

Débranchement rapide – Série ABW (barres une rangée)



ABW 8500

Alliage d'aluminium haute résistance pour maintenir une pression uniforme de boulonnage sur les conducteurs

- Connecteurs faciles à débrancher des goujons secondaires du transformateur
- Conviennent aux conducteurs en aluminium et en cuivre
- Assurent la pression maximale de contact sur les conducteurs et servent à désintégrer les oxydes entre brins
- Satisfont ou surpassent les spécifications de la norme ANSI C119.4
- Reconnus par RUS

Série ABW – Barres une rangée

N° de cat.	Nombre de sorties	Longueur (po)	N° de capuchon	Calibres de câbles	Grosueur de goujon (po)
ABW 240	2	3 ¹ / ₈	SB 17	#6-250	5/8
ABW 340	3	3 ¹ / ₈	SB 17	#6-250	5/8
ABW 440	4	4 ¹ / ₁₆	SB 17	#6-250	5/8
ABW 540	5	5 ¹ / ₂	SB 11	#6-250	5/8
ABW 640	6	6 ¹ / ₄	SB 11	#6-250	5/8
ABW 740	7	7	SB 11	#6-250	5/8
ABW 840	8	7 ¹ / ₁₆	SB 14	#6-250	5/8
ABW 2350	2	3 ¹ / ₂	SB 17	#12-350	5/8
ABW 3350	3	4 ¹ / ₂	SB 17	#12-350	5/8
ABW 4350	4	5 ¹ / ₂	SB 17	#12-350	5/8
ABW 4350-1	4	6 ⁹ / ₁₆	SB 17	#12-350	1
ABW 5350	5	6 ¹ / ₂	SB 11	#12-350	5/8
ABW 6350	6	7 ¹ / ₂	SB 11	#12-350	5/8
ABW 6350-1	6	8 ⁹ / ₁₆	SB 11	#12-350	1
ABW 7350	7	8 ¹ / ₂	SB 14	#12-350	5/8
ABW 8350	8	9 ¹ / ₂	SB 2160	#12-350	5/8
ABW 8350-1	8	10 ⁹ / ₁₆	SB 2160	#12-350	1

N° de cat.	Nombre de sorties	Longueur (po)	N° de capuchon	Calibres de câbles	Grosueur de goujon (po)
ABW 2500	2	4 ¹ / ₁₆	SB 2147	#6-500	1
ABW 3500	3	5 ¹ / ₁₆	SB 2147	#6-500	1
ABW 4500	4	6 ¹ / ₁₆	SB 2163-38	#6-500	1
ABW 5500	5	7 ¹ / ₁₆	SB 2163-7	#6-500	1
ABW 6500	6	8 ¹ / ₁₆	SB 2157	#6-500	1
ABW 7500	7	9 ¹ / ₁₆	SB 2157	#6-500	1
ABW 8500	8	10 ¹ / ₁₆	SB 2160	#6-500	1
ABW 2750	2	5 ¹ / ₁₆	SB 2147	1/0-750	1
ABW 3750	3	6 ⁷ / ₁₆	SB 2163-38	1/0-750	1
ABW 4750	4	7 ³ / ₄	SB 2120	1/0-750	1
ABW 5750	5	9 ¹ / ₈	SB 2157	1/0-750	1
ABW 6750	6	10 ¹ / ₂	SB 2160	1/0-750	1
ABW 7750	7	11 ¹³ / ₁₆	SB 2160	1/0-750	1
ABW 8750	8	13 ¹ / ₈	SB 2163-10	1/0-750	1

Schéma

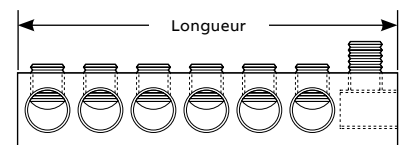

Pour faire remplir en usine d'inhibiteur d'oxydation, ajoutez le suffixe « -C » au numéro de catalogue.

Pour l'option de sortie pour réverbère, ajoutez le suffixe « -SL » au numéro de catalogue.

Pour les boîtiers isolants, voir en page C34.

Pour toute application spéciale ou autres grosueurs de goujons, consultez votre représentant ABB.

01. Pour que chaque sortie soit équipée de vis à tête à cisaillement EZ Torque^{MD}, ajoutez le suffixe « -TS » au numéro de catalogue. Elles peuvent servir de vis de blocage pour les goujons ainsi que pour les ports de câbles 350 kcmil.



01

Connecteurs pour transformateurs et adaptateurs

Connecteurs en aluminium pour transformateurs Débranchement rapide – Série ABW (barres deux rangées)



ABW 350-33

Entérinés pour conducteurs en cuivre et en aluminium

- Servent à maintenir une pression uniforme de boulonnage sur les conducteurs
- Connecteurs faciles à débrancher des goujons secondaires du transformateur
- Assurent la pression maximale de contact sur les conducteurs et servent à désintégrer les oxydes entre brins
- Satisfont ou surpassent les spécifications de la norme ANSI C119.4
- Reconnus par RUS

Série ABW – Barres deux rangées

N° de cat.	Nombre de sorties	Longueur (po)	Largeur (po)	N° de capuchon	Calibres de câbles	Gros. de goujon (po)
ABW 40-22	4	3½	2½	SB 16	#6-250	5/8
ABW 40-33	6	4¼	2½	SB 16	#6-250	5/8
ABW 40-44	8	5¼	2½	SB 16	#6-250	5/8
ABW 350-22	4	4	2½	SB 16	#12-350	5/8
ABW 350-33	6	4¾	2½	SB 16	#12-350	5/8
ABW 350-44	8	5¾	2½	SB 2163-38	#12-350	5/8
ABW 500-22	4	4¾	2¾	SB 2151	#6-500	1
ABW 500-33	6	5¾	2¾	SB 2158	#6-500	1
ABW 500-44	8	6¾	2¾	SB 2158	#6-500	1
ABW 750-22	4	4¾	2¾	SB 2158	1/0-750	1
ABW 750-33	6	6¼	2¾	SB 2158	1/0-750	1
ABW 750-44	8	7¼	2¾	SB 2163-7	1/0-750	1

Schéma

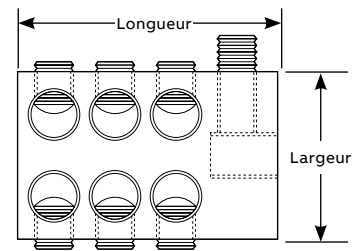

Pour faire remplir en usine d'inhibiteur d'oxydation, ajoutez le suffixe « -C » au numéro de catalogue.

Pour l'option de sortie pour réverbère, ajoutez le suffixe « -SL » au numéro de catalogue.

Pour les boîtiers isolants, voir en page C34.

Pour toute application spéciale ou autres grosseurs de goujons, consultez votre représentant ABB.

01 Pour que chaque sortie soit équipée de vis à tête à cisaillement EZ Torque^{MD} ajoutez le suffixe « -TS » au numéro de catalogue. Elles peuvent servir de vis de blocage pour les goujons ainsi que pour les ports de câbles 350 kcmil.



01

Connecteurs pour transformateurs et adaptateurs

Connecteurs en aluminium pour transformateurs

Modèle à visser – Série ABS (barres une rangée)



Faciles à débrancher, ces connecteurs s'enlèvent sans problème des goujons secondaires filetés des transformateurs

- Connecteurs faciles à débrancher des goujons secondaires du transformateur
- Conviennent aux conducteurs en aluminium et en cuivre
- Assurent la pression maximale de contact sur les conducteurs et servent à désintégrer les oxydes entre brins
- Satisfont ou surpassent les spécifications de la norme ANSI C119.4
- Reconnus par RUS

Série ABS – Barres une rangée

N° de cat.	N° de capuchon	Grosseur de goujon (po)	Nombre de sorties	Longueur (po)	Calibres de câbles
ABS 240	Consultez votre représentant ABB	5/8	2	2 7/8	#6-250
ABS 340	Consultez votre représentant ABB	5/8	3	3 5/8	#6-250
ABS 440	SB 17	5/8	4	4 7/16	#6-250
ABS 540	SB 17	5/8	5	5 1/4	#6-250
ABS 640	SB 11	5/8	6	6	#6-250
ABS 740	SB 11	5/8	7	6 3/16	#6-250
ABS 840	SB 14	5/8	8	7 9/16	#6-250
ABS 2350	Consultez votre représentant ABB	5/8	2	3 1/4	#12-350
ABS 3350	SB 17	5/8	3	4 1/4	#12-350
ABS 4350	SB 17	5/8	4	5 1/4	#12-350
ABS 4350-1	SB 17	1	4	5 1/4	#12-350
ABS 5350	SB 17	5/8	5	6 1/4	#12-350
ABS 6350	SB 11	5/8	6	7 1/4	#12-350
ABS 6350-1	SB 11	1	6	7 1/4	#12-350
ABS 7350	SB 11	5/8	7	8 3/4	#12-350
ABS 8350	SB 14	5/8	8	9 3/4	#12-350
ABS 8350-1	SB 14	1	8	9 3/4	#12-350

N° de cat.	N° de capuchon	Grosseur de goujon (po)	Nombre de sorties	Longueur (po)	Calibres de câbles
ABS 2500	SB 17	1	2	3 3/16	#6-500
ABS 3500	SB 17	1	3	4 3/16	#6-500
ABS 4500	SB 17	1	4	5 3/16	#6-500
ABS 5500	SB 2120	1	5	6 3/16	#6-500
ABS 6500	SB 2157	1	6	7 3/16	#6-500
ABS 7500	SB 2157	1	7	8 3/16	#6-500
ABS 8500	SB 2160	1	8	9 3/16	#6-500
ABS 2750	SB 17	1	2	4 11/16	1/0-750
ABS 3750	SB 17	1	3	6	1/0-750
ABS 4750	SB 2120	1	4	7 3/8	1/0-750
ABS 5750	SB 2157	1	5	8 1/16	1/0-750
ABS 6750	SB 2160	1	6	10 1/16	1/0-750
ABS 7750	SB 2160	1	7	11 3/8	1/0-750
ABS 8750	SB 2163-10	1	8	12 3/4	1/0-750

Schéma

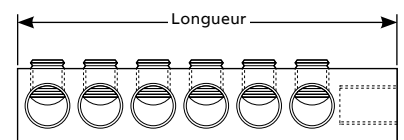

Pour faire remplir en usine d'inhibiteur d'oxydation, ajoutez le suffixe « -C » au numéro de catalogue.

Pour l'option de sortie pour réverbère, ajoutez le suffixe « -SL » au numéro de catalogue.

Pour les boîtiers isolants, voir en page C34.

Pour toute application spéciale ou autres grosseurs de goujons, consultez votre représentant ABB.

Pour que chaque sortie soit équipée de vis à tête à cisaillement EZ Torque^{MD}, ajoutez le suffixe « -TS » au numéro de catalogue. Elles peuvent servir de vis de blocage pour les goujons ainsi que pour les ports de câbles 350 kcmil.



01

Connecteurs pour transformateurs et adaptateurs

Connecteurs en aluminium pour transformateurs

Modèle à visser – Série ABS (barres deux rangées)



Vis à bout arrondi pour assurer le maximum de pression de contact sur les conducteurs et la désintégration des oxydes entre brins

- Servent à maintenir une pression constante de boulonnage sur les conducteurs
- Faciles à débrancher des goujons secondaires du transformateur
- Conviennent aux conducteurs en aluminium et en cuivre
- Satisfont ou surpassent les spécifications de la norme ANSI C119.4
- Reconnus par RUS

Série ABS – Barres deux rangées

N° de cat.	N° de capuchon	Gros. de goujon (po)	Nombre de sorties	Longueur (po)	Calibres de câbles
ABS 40-22	SB 16	5/8	4	3 1/16	#6-250
ABS 40-33	SB 16	5/8	6	3 7/8	#6-250
ABS 40-44	SB 16	5/8	8	4 1/16	#6-250
ABS 350-22	SB 16	5/8	4	3 5/8	#12-350
ABS 350-33	SB 16	5/8	6	4 1/2	#12-350
ABS 350-44	SB 16	5/8	8	5 7/16	#12-350
ABS 500-22	SB 2151	1	4	3 5/16	#6-500
ABS 500-33	SB 2151	1	6	4 5/16	#6-500
ABS 500-44	SB 2163-6	1	8	5 5/16	#6-500
ABS 750-22	SB 2151	1	4	4 1/4	1/0-750
ABS 750-33	SB 2163-6	1	6	5 9/16	1/0-750
ABS 750-44	SB 2163-6	1	8	6 5/16	1/0-750

Schéma

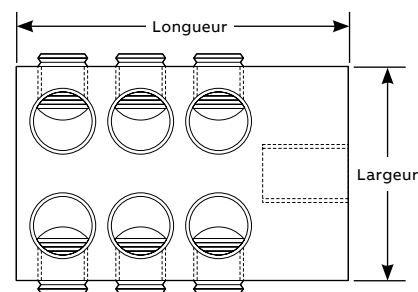

Pour faire remplir en usine d'inhibiteur d'oxydation, ajoutez le suffixe « -C » au numéro de catalogue.

Pour l'option de sortie pour réverbère, ajoutez le suffixe « -SL » au numéro de catalogue.

Pour les boîtiers isolants, voir en page C34.

Pour toute application spéciale ou autres grosseurs de goujons, consultez votre représentant ABB.

01 Pour que chaque sortie soit équipée de vis à tête à cisaillement EZ Torque^{MD}, ajoutez le suffixe « -TS » au numéro de catalogue.



01

Connecteurs pour transformateurs et adaptateurs

Connecteurs universels en aluminium pour transformateurs

Débranchement rapide – Série RAU



RAU 6500

Connecteurs séries RAU

Solution pour conducteurs en cuivre et en aluminium

- Leur petite taille et leur proximité réduisent la traction sur les goujons
- Conviennent aux goujons de 5/8 po et 1 po
- Reconnus par RUS

	N° de cat.	Nombre de sorties	Longueur du boîtier isolant (po)	Calibres de câbles
Schémas	RAU 4500	4	5½	#6-500
	RAU 6500	6	6¾	#6-500
	RAU 8500	8	8¾	#6-500

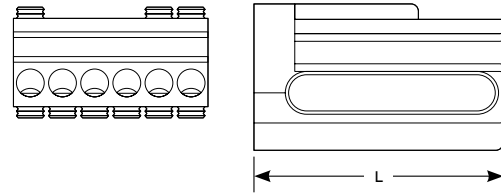

Pour faire remplir en usine d'inhibiteur d'oxydation, ajoutez le suffixe « -C » au numéro de catalogue.
 Pour l'option de sortie pour réverbère, ajoutez le suffixe « -SL » au numéro de catalogue.
 Pour commander des boîtiers isolants transparents, ajoutez le suffixe « w/cover » au numéro de catalogue.

Connecteurs en aluminium pour transformateurs

Débranchement rapide – Série LRTR



LRTR 8

Connecteurs séries LRTR

Possibilité de montage côtés gauche et droit

- Faciles à brancher/débrancher; complètement isolés de caoutchouc EPDM
- Conviennent aux conducteurs en aluminium et en cuivre

	N° de cat.	Nombre de sorties	L (po)	Calibres de fils (AWG ou kcmil)	Gros. de goujon (po)
Schémas	LRTR 4	4	7	#12-350	5/8
	LRTR 6	6	9	#12-350	5/8
	LRTR 8	8	11	#12-350	5/8
	LRTR 4W*	4	7	#12-350	5/8
	LRTR 6W*	6	9	#12-350	5/8
	LRTR 8W*	8	11	#12-350	5/8

* Ports étanches pour câbles et vis.
 Pour faire remplir en usine d'inhibiteur d'oxydation, ajoutez le suffixe « -C » au numéro de catalogue.

01 Pour que chaque sortie soit équipée de vis à tête à cisaillement EZ Torque^{MD}, ajoutez le suffixe « -TS » au numéro de catalogue. Elles peuvent servir de vis de blocage pour les goujons ainsi que pour les ports de câbles 350 kcmil



01

Connecteurs pour transformateurs et adaptateurs

Connecteurs en aluminium pour transformateurs

Débranchement rapide – Série CLRTR



CLRTR 6

Mieux voir ce que l'on fait !

- En plus de servir d'isolant, ce boîtier assure le branchement/débranchement sécuritaire et rapide pour une économie de temps
- Permettent l'installation des côtés gauche et droit
- Conviennent aux conducteurs en aluminium et en cuivre
- Reconnus par RUS

Connecteurs séries CLRTR

N° de cat.	Nombre de sorties	Gros. de goujon (po)	Calibres de conducteurs (AWG ou kcmil)
CLRTR 4	4	5/8	#12-350
CLRTR 6	6	5/8	#12-350
CLRTR 45-58	4	5/8	#6-500
CLRTR 65-58	6	5/8	#6-500

Pour faire remplir en usine d'inhibiteur d'oxydation, ajoutez le suffixe « -C » au numéro de catalogue.
Pour l'option de sortie pour réverbère, ajoutez le suffixe « -SL » au numéro de catalogue.

01 Pour que chaque sortie soit équipée de vis à tête à cisaillement EZ Torque^{MD}, ajoutez le suffixe « -TS » au numéro de catalogue. Elles peuvent servir de vis de blocage pour les goujons ainsi que pour les ports de câbles 350 kcmil.



Connecteurs en aluminium pour transformateurs. Débranchement rapide – Série ABD



ABD 8350 SL

Entérinés aluminium-cuivre avec sorties pour réverbères

- Prise de réverbère AWG n° 14 à n° 4 offrant une polyvalence accrue pour établir un branchement supplémentaire.
- Satisfont ou surpassent les spécifications de la norme ANSI C119.4
- Reconnus par RUS

Connecteurs séries ABD

N° de cat.	Nombre de sorties	Gros. de goujon (po)	Calibres de conducteurs (AWG ou kcmil)
ABD 4350 SL	4	5/8	#12-350
ABD 6350 SL	6	5/8	#12-350
ABD 8350 SL	8	5/8	#12-350
ABD 4350-1 SL	4	1	#12-350
ABD 6350-1 SL	6	1	#12-350
ABD 8350-1 SL	8	1	#12-350

* Configuration deux rangées

Pour faire remplir en usine d'inhibiteur d'oxydation, ajoutez le suffixe « -C » au numéro de catalogue.

02 Pour que les vis à tête de cisaillement EZ Torque^{MD} soient fournies pour chacune des sorties, ajoutez le suffixe « -TS » au numéro de catalogue.



Connecteurs pour transformateurs et adaptateurs

Adaptateurs Série AD



AD 58

Adaptateurs conçus pour les connecteurs de la série ABD

- Grosseur de goujons $\frac{5}{8}$ " ou 1"
- Compatibles avec les connecteurs de la série ABD (ci-dessus)

Adaptateurs Série AD

N° de cat.	Grosseur de goujon (po)
AD 58	$\frac{5}{8}$
AD 1	1

Connecteurs en aluminium pour transformateurs. Débranchement rapide – Série LRT



LRT 6350

Sans contredit, le meilleur connecteur à face isolée

- Entérinés pour les applications de 480 V, ce boîtier permet le branchement/débranchement sécuritaire en peu de temps, en plus d'isoler des sorties pour 2, 4, 6 ou 8 connecteurs
- Permettent l'installation des côtés gauche et droit
- Aucune possibilité d'égarer les pièces
Convient aux conducteurs en aluminium et en cuivre
- Satisfait ou surpassent les spécifications de la norme ANSI C119.4; approuvés REA
- Reconnus par RUS

Connecteurs en aluminium pour transformateurs, débranchement rapide

N° de cat.	Nombre de sorties	Longueur du boîtier isolant (po)	Calibres de fils (AWG ou kcmil)
LRT 2350	2	7 $\frac{1}{4}$	#12-350
LRT 4350	4	7 $\frac{1}{4}$	#12-350
LRT 6350	6	10 $\frac{1}{4}$	#12-350
LRT 8350	8	10 $\frac{1}{4}$	#12-350

Pour faire remplir en usine d'inhibiteur d'oxydation, ajoutez le suffixe « -C » au numéro de catalogue.

01 que chaque sortie soit équipée de vis à tête à cisaillement EZ Torque^{MD}, ajoutez le suffixe « -TS » au numéro de catalogue. Elles peuvent servir de vis de blocage pour les goujons ainsi que pour les ports de câbles 350 kcmil.



01

Connecteurs pour transformateurs et adaptateurs

Connecteurs universels en aluminium pour transformateurs

Débranchement rapide – Séries ZVW-EZSL et Z-EZSL



ZVW 4023 EZSL



Z 4023 EZSL

- Ces connecteurs à montage rapide EZ Mount^{MD} sont utilisés sur les transformateurs de distribution montés sur socle qui sont dotés d'un goujon de 5/8 po ou 1 po pour manchon secondaire. Un trou de montage convient aux deux grosseurs de goujons, sans que le connecteur soit repositionné.
- Distribution plus uniforme de la pression de contact dans les configurations actuelles montées sur goujon ou autres concepts à plusieurs goujons, ce qui résulte en une pression plus élevée et plus uniforme de contact sur les filets; élimine également la possibilité de mouvement
- Servent à bloquer les deux grosseurs de goujons et à maximiser la pression de contact sur les goujons
- Coupent la traction de moitié et double la capacité d'installation des câbles
- Une clé hexagonale 5/8 po est le seul outil requis, sortie pour réverbère incluse
- Connecteurs vraiment universels; les deux séries conviennent aux goujons de 5/8 po et 1 po
- Matériau à résistance et conductibilité élevées
- Connecteurs faciles à brancher et à débrancher
- Polyvalence assurée pour les connexions additionnelles
- Satisfont ou surpassent les spécifications de la norme ANSI C119.4
- Reconnus par RUS

Série ZVW-EZSL avec boîtier isolant emboîtant en PVC transparent

N° de cat.	Nombre de sorties	Calibres de conducteurs (AWG ou kcmil)	Grosueur de goujon (po)
ZVW 4023 EZSL	6	#12-350	5/8 et 1
ZVW 5033 EZSL	8	#12-350	5/8 et 1
ZVW 4025 EZSL	6	#6-500	5/8 et 1
ZVW 5035 EZSL	8	#6-500	5/8 et 1

Pour faire remplir en usine d'inhibiteur d'oxydation, ajoutez le suffixe « -C » au numéro de catalogue.

Pour commander un nécessaire qui contient un (1) connecteur non isolé et deux (2) connecteurs isolés, ajoutez le suffixe « -K » au numéro de catalogue.

Série Z-EZSL avec, en option, un boîtier isolant en PVC transparent à déposer sur le connecteur

N° de cat.	Nombre de sorties	N° de capuchon	Calibres de conducteurs (AWG ou kcmil)	Grosueur de goujon (po)
Z 4023 EZSL	6	EZ 5912-3	#12-350	5/8 et 1
Z 5033 EZSL	8	EZ 5912-7	#12-350	5/8 et 1
Z 4025 EZSL	6	EZ 5912-3	#6-500	5/8 et 1
Z 5035 EZSL	8	EZ 5912-7	#6-500	5/8 et 1

Pour faire remplir en usine d'inhibiteur d'oxydation, ajoutez le suffixe « -C » au numéro de catalogue. Un boîtier peut être installé sur les connecteurs de la série Z-EZSL.

Pour les détails, consultez votre représentant ABB.

01 Pour que chaque sortie soit équipée de vis à tête à cisaillement EZ Torque^{MD}, ajoutez le suffixe « -TS » au numéro de catalogue. Elles peuvent servir de vis de blocage pour les goujons ainsi que pour les ports de câbles 350 kcmil.



01

Connecteurs pour transformateurs et adaptateurs

Connecteurs universels en aluminium pour transformateurs

Débranchement rapide – Séries ZVW-USL, ZVW-SL et ZVW-1 SL



ZVW 4045 USL



ZVW 3053-58 SL



ZVW 5033-1 SL

Dotés de boîtiers isolants transparents à emboîtement, ces connecteurs secondaires pour transformateurs sont le choix indiqué pour votre application

- Coupent la traction de moitié et double la capacité d'installation de câbles
- Toutes les vis sont situées sur le dessus des connecteurs
- Une clé hexagonale $\frac{5}{16}$ po est le seul outil requis, sortie pour réverbère incluse
- Les connecteurs de la série ZVW-USL conviennent aux goujons de $\frac{5}{8}$ po et 1 po; les trois séries se commandent pour goujons de $\frac{5}{8}$ po ou 1 po
- Convient aux conducteurs en aluminium et en cuivre
- Assurent la pression maximale de contact sur les conducteurs et servent à désintégrer les oxydes entre brins
- Satisfont ou surpassent les spécifications de la norme ANSI C119.4
- Reconnus par RUS

Série ZVW-USL

N° de cat.	Nombre de sorties	L (po)	Calibres de conducteurs (AWG ou kcmil)	Gros. de goujon (po)
ZVW 3033 USL	6	$5\frac{3}{8}$	#12-350	$\frac{5}{8}$ et 1
ZVW 4043 USL	8	$6\frac{3}{8}$	#12-350	$\frac{5}{8}$ et 1
ZVW 3035 USL	6	$5\frac{1}{16}$	#6-500	$\frac{5}{8}$ et 1
ZVW 4045 USL	8	$6\frac{1}{16}$	#6-500	$\frac{5}{8}$ et 1
ZVW 3037 USL	6	$6\frac{3}{8}$	1/0-750	$\frac{5}{8}$ et 1
ZVW 4047 USL	8	$7\frac{5}{8}$	1/0-750	$\frac{5}{8}$ et 1

Pour faire remplir en usine d'inhibiteur d'oxydation, ajoutez le suffixe « -C » au numéro de catalogue. Pour commander un nécessaire qui contient un (1) connecteur non isolé et deux (2) connecteurs isolés, ajoutez le suffixe « -K » au numéro de catalogue.

Série ZVW-SL

N° de cat.	Nombre de sorties	L (po)	Calibres de conducteurs (AWG ou kcmil)	Gros. de goujon (po)
ZVW 2044 SL	6	$3\frac{5}{16}$	#12-4/0	$\frac{5}{8}$
ZVW 3054 SL	8	$4\frac{3}{4}$	#12-4/0	$\frac{5}{8}$
ZVW 4064 SL	10	5	#12-4/0	$\frac{5}{8}$
ZVW 2043-58 SL	6	$4\frac{3}{8}$	#12-350	$\frac{5}{8}$
ZVW 3053-58 SL	8	$5\frac{3}{8}$	#12-350	$\frac{5}{8}$

Pour faire remplir en usine d'inhibiteur d'oxydation, ajoutez le suffixe « -C » au numéro de catalogue. Pour commander un nécessaire qui contient un (1) connecteur non isolé et deux (2) connecteurs isolés, ajoutez le suffixe « -K » au numéro de catalogue.

Série ZVW-1 SL

N° de cat.	Nombre de sorties	L (po)	Calibres de conducteurs (AWG ou kcmil)	Gros. de goujon (po)
ZVW 4023-1 SL	6	$4\frac{3}{4}$	#12-350	1
ZVW 5033-1 SL	8	$5\frac{3}{4}$	#12-350	1
ZVW 4025-1 SL	6	$5\frac{1}{8}$	#6-500	1
ZVW 5035-1 SL	8	$6\frac{1}{4}$	#6-500	1

Pour faire remplir en usine d'inhibiteur d'oxydation, ajoutez le suffixe « -C » au numéro de catalogue. Pour commander un nécessaire qui contient un (1) connecteur non isolé et deux (2) connecteurs isolés, ajoutez le suffixe « -K » au numéro de catalogue.

01 Pour que chaque sortie soit équipée de vis à tête à cisaillement EZ Torque^{MD}, ajoutez le suffixe « -TS » au numéro de catalogue.

Elles peuvent servir de vis de blocage pour les goujons ainsi que pour les ports de câbles 350 kcmil



01

Connecteurs pour transformateurs et adaptateurs

Connecteurs universels en aluminium pour transformateurs-
Débranchement rapide – Séries Z-USL, Z-SL et Z-1 SL



Z 4045 USL



Z 2043-58 SL



Z 5033-1 SL

Connecteurs secondaires compacts avec sortie pour réverbère

- Connecteurs compacts Compact Zeebar^{MD} coupent la traction de moitié et doublent la capacité d'installation de câbles
- Toutes les vis sont situées sur le dessus des connecteurs
- Une clé hexagonale $\frac{5}{16}$ po est le seul outil requis, sortie pour réverbère incluse
- Les connecteurs de la série Z-USL conviennent aux goujons de $\frac{5}{8}$ po et 1 po; les trois séries se commandent pour goujons de $\frac{5}{8}$ po ou 1 po
- Double certification acceptant les conducteurs en aluminium ou en cuivre
- Assurent la pression maximale de contact sur les conducteurs et servent à désintégrer les oxydes entre brins
- Satisfont ou surpassent les spécifications de la norme ANSI C119.4
- Reconnus par RUS

Série Z-USL

N° de cat.	Nombre de sorties	L (po)	H (po)	Calibres de conducteurs (AWG ou kcmil)	Gros. de goujon (po)
Z 3033 USL	6	5 $\frac{3}{8}$	2 $\frac{7}{8}$	#12-350	$\frac{5}{8}$ et 1
Z 4043 USL	8	6 $\frac{3}{8}$	2 $\frac{7}{8}$	#12-350	$\frac{5}{8}$ et 1
Z 3035 USL	6	5 $\frac{11}{16}$	2 $\frac{7}{8}$	#6-500	$\frac{5}{8}$ et 1
Z 4045 USL	8	6 $\frac{13}{16}$	2 $\frac{7}{8}$	#6-500	$\frac{5}{8}$ et 1
Z 3037 USL	6	6 $\frac{1}{16}$	3 $\frac{1}{8}$	1/0-750	$\frac{5}{8}$ et 1
Z 4047 USL	8	7 $\frac{5}{16}$	3 $\frac{1}{8}$	1/0-750	$\frac{5}{8}$ et 1

Pour faire remplir en usine d'inhibiteur d'oxydation, ajoutez le suffixe « -C » au numéro de catalogue. Pour les détails sur les boîtiers isolants, consultez votre représentant ABB.

Série Z-SL

N° de cat.	Nombre de sorties	L (po)	H (po)	Calibres de conducteurs (AWG ou kcmil)	Gros. de goujon (po)
Z 2044 SL	6	3 $\frac{15}{16}$	1 $\frac{15}{16}$	#12-4/0	$\frac{5}{8}$
Z 3054 SL	8	4 $\frac{3}{4}$	1 $\frac{15}{16}$	#12-4/0	$\frac{5}{8}$
Z 4064 SL	10	5	1 $\frac{15}{16}$	#12-4/0	$\frac{5}{8}$
Z 2043-58 SL	6	4 $\frac{1}{4}$	2 $\frac{3}{8}$	#12-350	$\frac{5}{8}$
Z 3053-58 SL	8	5 $\frac{1}{4}$	2 $\frac{3}{8}$	#12-350	$\frac{5}{8}$

Pour faire remplir en usine d'inhibiteur d'oxydation, ajoutez le suffixe « -C » au numéro de catalogue. Pour les détails sur les boîtiers isolants, consultez votre représentant ABB.

Série Z-1 SL

N° de cat.	Nombre de sorties	L (po)	H (po)	Calibres de conducteurs (AWG ou kcmil)	Gros. de goujon (po)
Z 4023-1 SL	6	4 $\frac{3}{4}$	2 $\frac{7}{8}$	#12-350	1
Z 5033-1 SL	8	5 $\frac{3}{4}$	2 $\frac{7}{8}$	#12-350	1
Z 4025-1 SL	6	5 $\frac{1}{8}$	2 $\frac{7}{8}$	#6-500	1
Z 5035-1 SL	8	5 $\frac{3}{4}$	2 $\frac{7}{8}$	#6-500	1

Pour faire remplir en usine d'inhibiteur d'oxydation, ajoutez le suffixe « -C » au numéro de catalogue. Pour les détails sur les boîtiers isolants, consultez votre représentant ABB.

01 Pour que chaque sortie soit équipée de vis à tête à cisaillement EZ Torque^{MD}, ajoutez le suffixe « -TS » au numéro de catalogue. Elles peuvent servir de vis de blocage pour les goujons ainsi que pour les ports de câbles 350 kcmil.



01

Connecteurs pour transformateurs et adaptateurs

Connecteurs universels en aluminium pour transformateurs
Débranchement rapide – Séries LRT-UW, LRT-UX et LRT-U



LRT 44 UW



LRT 44 UX



LRT 33 U

Compacts, ces connecteurs doublent la capacité d'installation des câbles et coupent la traction de moitié pour réduire les cas de manchons non étanches

- Protection assurée des connexions
- Permettent le branchement/débranchement sécuritaire et rapide; boîtiers retenus par des vis de blocage ou par l'installation du premier conducteur
- Plus de choix pour vos connexions
- Reconnus par RUS

Connecteurs en aluminium pour transformateurs

N° de cat.	Calibres de câbles	Nombre de sorties	Gros. de goujon (po)	L (po)	H (po)
Série LRT-UW – Connecteurs complètement isolés par des manchons étanches Flood-Seal^{MD}					
LRT 33 UW	#12-350	6	5/8 et 1	3	2 1/2
LRT 44 UW	#12-350	8	5/8 et 1	4	2 1/2
Série LRT-UX – Connecteurs complètement isolés					
LRT 33 UX	#12-350	6	5/8 et 1	4	4 3/8
LRT 44 UX	#12-350	8	5/8 et 1	4	4 3/8
Série LRT-U – Barre nue					
LRT 33 U	#12-350	6	5/8 et 1	3	2 1/2
LRT 44 U	#12-350	8	5/8 et 1	4	2 1/2

Schéma

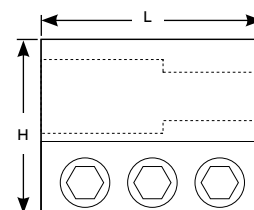

Pour faire remplir en usine d'inhibiteur d'oxydation, ajoutez le suffixe « -C » au numéro de catalogue.
Pour les boîtiers isolants en PVC transparent, voir plus bas.

Boîtier isolant en PVC transparent pour connecteurs de la série LRT



CBB 3344

Protection visiblement assurée pour vos connexions

- Ce boîtier est assorti à vos connecteurs pour transformateurs

Boîtier isolant en PVC transparent pour connecteurs de la série LRT

N° de cat.	L (po)	H (po)
CBB 3344	4	4 1/4

Connecteurs pour transformateurs et adaptateurs

Connecteurs en aluminium pour transformateurs

Débranchement rapide – Séries LRT-W, LRT-X et LRT



LRT 4458 W



LRT 4458 X



LRT 2258

Compacts, ces connecteurs doublent la capacité d'installation des câbles et coupent la traction de moitié

- Protection assurée des connexions
- Permettent le branchement/débranchement sécuritaire et rapide
- Boîtiers retenus par des vis de blocage ou par l'installation du premier conducteur
- Reconnus par RUS

Connecteurs en aluminium pour transformateurs

N° de cat.	Calibres de câbles	Nombre de sorties	Gros. de goujon (po)	L (po)	H (po)
Série LRT-W – Connecteurs complètement isolés avec manchons étanches Flood-Seal^{MD}					
LRT 2258 W	#12–350	4	5/8	2	2 1/2
LRT 3358 W	#12–350	6	5/8	3	2 1/2
LRT 4458 W	#12–350	8	5/8	4	2 1/2
LRT 2210 W	#12–350	4	1	2	2 1/2
LRT 3310 W	#12–350	6	1	3	2 1/2
LRT 4410 W	#12–350	8	1	4	2 1/2
Série LRT-X – Connecteurs complètement isolés					
LRT 2258 X	#12–350	4	5/8	2	4 3/8
LRT 3358 X	#12–350	6	5/8	3	4 3/8
LRT 4458 X	#12–350	8	5/8	4	4 3/8
LRT 2210 X	#12–350	4	1	2	4 3/8
LRT 3310 X	#12–350	6	1	3	4 3/8
LRT 4410 X	#12–350	8	1	4	4 3/8
Série LRT – Barre nue					
LRT 2258	#12–350	4	5/8	2	2 1/2
LRT 3358	#12–350	6	5/8	3	2 1/2
LRT 4458	#12–350	8	5/8	4	2 1/2
LRT 2210	#12–350	4	1	2	2 1/2
LRT 3310	#12–350	6	1	3	2 1/2
LRT 4410	#12–350	8	1	4	2 1/2

Pour faire remplir en usine d'inhibiteur d'oxydation, ajoutez le suffixe « -C » au numéro de catalogue.

Pour les boîtiers isolants en PVC transparent, voir plus bas.

Boîtier isolant en PVC transparent pour connecteurs de la série LRT



CBB 3344

Protection visiblement assurée pour vos connexions

- Ce boîtier est assorti à vos connecteurs pour transformateurs

Boîtier isolant en PVC transparent pour connecteurs de la série LRT

N° de cat.	L (po)	H (po)
CBB 3344	4	4 1/4

Connecteurs pour transformateurs et adaptateurs

Flood-Seal^{MD} – Série 95 (à visser)

Connecteurs étanches en aluminium pour transformateurs

Pour usage avec des cosses en aluminium ou en cuivre pour applications d'un maximum de 350 kcmil

- Empêchent l'infiltration d'humidité tout en assurant une conductibilité élevée
- Permettent d'enlever les connecteurs sans détacher les câbles individuels

- Conviennent aux cosses en aluminium et en cuivre de #8 à 350 kcmil
- Tous les connecteurs étanches Flood Seal^{MD} sont conformes à la norme ANSI C119.4

Connecteurs à visser Série 95

N° de cat.	Nombre de sorties	L (po)	Grosueur de goujon (po)
FT 95-2	2	4	5/8
FT 95-3	3	5½	5/8
FT 95-4	4	7	5/8
FT 95-5	5	8½	5/8
FT 95-6	6	10	5/8
FT 95-44*	8	7	5/8
FT 95-55*	10	8½	5/8
FT 95-66*	12	10	5/8
FT 95-2-1	2	4	1
FT 95-3-1	3	5½	1
FT 95-4-1	4	7	1
FT 95-5-1	5	8½	1
FT 95-6-1	6	10	1
FT 95-44-1*	8	7	1
FT 95-55-1*	10	8½	1
FT 95-66-1*	12	10	1

Schéma

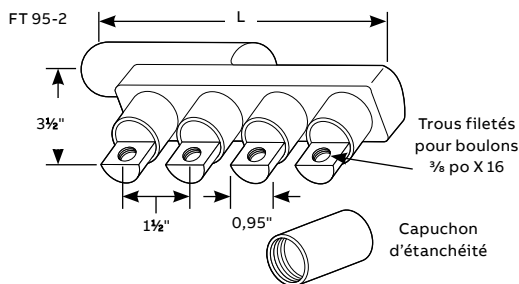

Série FTU 95 avec adaptateur débranchable pour manchon

N° de cat.	Nombre de sorties	L (po)	Grosueur de goujon (po)
FTU 95-2	2	4	5/8
FTU 95-3	3	5½	5/8
FTU 95-4	4	7	5/8
FTU 95-5	5	8½	5/8
FTU 95-6	6	10	5/8
FTU 95-44*	8	7	5/8
FTU 95-55*	10	8½	5/8
FTU 95-66*	12	10	5/8
FTU 95-2-1	2	4	1
FTU 95-3-1	3	5½	1
FTU 95-4-1	4	7	1
FTU 95-5-1	5	8½	1
FTU 95-6-1	6	10	1
FTU 95-44-1*	8	7	1
FTU 95-55-1*	10	8½	1
FTU 95-66-1*	12	10	1

Schéma

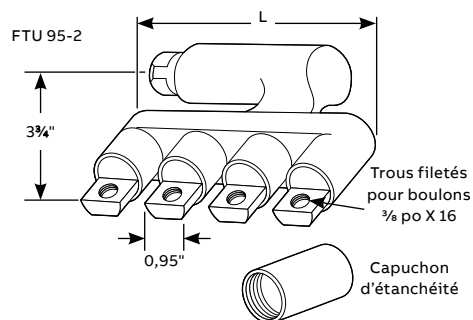

* Configuration à deux rangées

Tous les connecteurs pour transformateurs comptent un écrou de blocage et un capuchon en caoutchouc EPDM pour le goujon du manchon.

Toutes les sorties sauf une sont scellées en usine avec des capuchons amovibles.

Pour un montage complet avec les manchons isolants CS 2011, ajoutez le suffixe « -AWR » au numéro de catalogue.

Pour les autres accessoires, voir en pages C44–C45.

Les manchons CS
2011 Flood-Seal^{MD}
sont vendus séparément

01 CS 2011



01

Connecteurs pour transformateurs et adaptateurs

Flood-Seal^{MD} – Série 125 (à visser). Connecteurs étanches en aluminium pour transformateurs



FTU 125-5

Série 125 — Connecteurs en aluminium (à visser)

N° de cat.	Figure no.	C (po)	L† (po)	Nombre de sorties	Grosueur de goujon (po)
FTU 125-2	1	3 ⁷ / ₈	4 ⁷ / ₈	2	5 ⁸ / ₈
FTU 125-3	1	3 ⁷ / ₈	6 ⁵ / ₈	3	5 ⁸ / ₈
FTU 125-4	2	5 ³ / ₁₆	7 ¹ / ₈	4	5 ⁸ / ₈
FTU 125-5	2	5 ³ / ₁₆	9	5	5 ⁸ / ₈
FTU 125-6	2	5 ³ / ₁₆	10 ³ / ₄	6	5 ⁸ / ₈
FTU 125-44*	2	5 ³ / ₁₆	7 ¹ / ₈	8	5 ⁸ / ₈
FTU 1-125-2	1	3 ⁷ / ₈	4 ⁷ / ₈	2	1
FTU 1-125-3	1	3 ⁷ / ₈	6 ⁵ / ₈	3	1
FTU 1-125-4	2	5 ³ / ₁₆	7 ¹ / ₈	4	1
FTU 1-125-5	2	5 ³ / ₁₆	9	5	1
FTU 1-125-6	2	5 ³ / ₁₆	10 ³ / ₄	6	1
FTU 1-125-44*	2	5 ³ / ₁₆	7 ¹ / ₈	8	1

Schémas

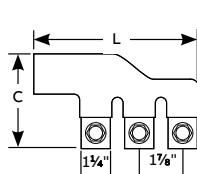

Fig. 1 Trou de boulon 1/2 po

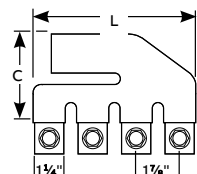

Fig. 2 Trou de boulon 1/2 po

Schémas

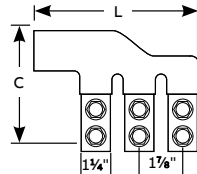

Fig. 3 Trou de boulon 1/2 po

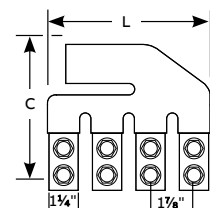

Fig. 4 Trou de boulon 1/2 po

* Configuration deux rangées.

† La longueur (L) est la même pour les versions un et deux trous. Pour un montage complet avec les manchons isolants CS 2011, ajoutez le suffixe « -AWR » au numéro de catalogue FTU.

Pour un montage complet avec les manchons isolants CSN 2011, ajoutez le suffixe « -AWR » au numéro de catalogue FTU-N. Pour les autres accessoires, voir en page C46-C47. Tous les connecteurs pour transformateurs sont équipés d'un adaptateur fileté pour manchon, d'un capuchon pour le goujon du manchon, d'un écrou de blocage et de la quincaillerie de montage de la cosse.

Compatibles aux connecteurs à visser Flood-Seal^{MD} des séries 95 et 125 pour transformateurs



01

Pour connecteurs à sorties 1 trou



02

Pour connecteurs à sorties 2 trous

Nécessaires d'adaptation pour goujons

- Convient aux goujons de 5/8 po et 1 po
- Compatibles avec les connecteurs à visser Flood-Seal^{MD} des séries 95 et 125 pour transformateurs

N° de cat.	Grosueur de goujon (po)
2135 K	5 ⁸ / ₈
2250-1 K	1

Les nécessaires incluent le capuchon pour le goujon et l'écrou de blocage.

Connecteurs pour transformateurs et adaptateurs

Adaptateurs en cuivre pour goujons de transformateurs (à visser)



2043-10

Adaptateurs pour connexions câble-à-goujon

- Conductibilité élevée
- Identification facile

Adaptateur à visser

N° de cat.	Grosueur de goujon (po)	Calibres de câbles (AWG ou kcmil)
2043-1	$\frac{5}{8}$ -11	350
2043-2	$\frac{1}{2}$ -13	350
2043-3	$\frac{3}{8}$ -16	350
2043-4	1-14	350
2043-5	$\frac{3}{4}$ -16	4/0
2043-6	1-8	350
2043-7	$\frac{1}{2}$ -13	4/0
2043-8	$\frac{1}{2}$ -13	250
2043-9	$\frac{5}{8}$ -11	250
2043-10	$\frac{5}{8}$ -11	500

Pour toute différence dans les grosseurs indiquées ou pour des grosseurs non listées, consultez votre représentant ABB.