

Mâts de branchement

Mâts et accessoires de branchement

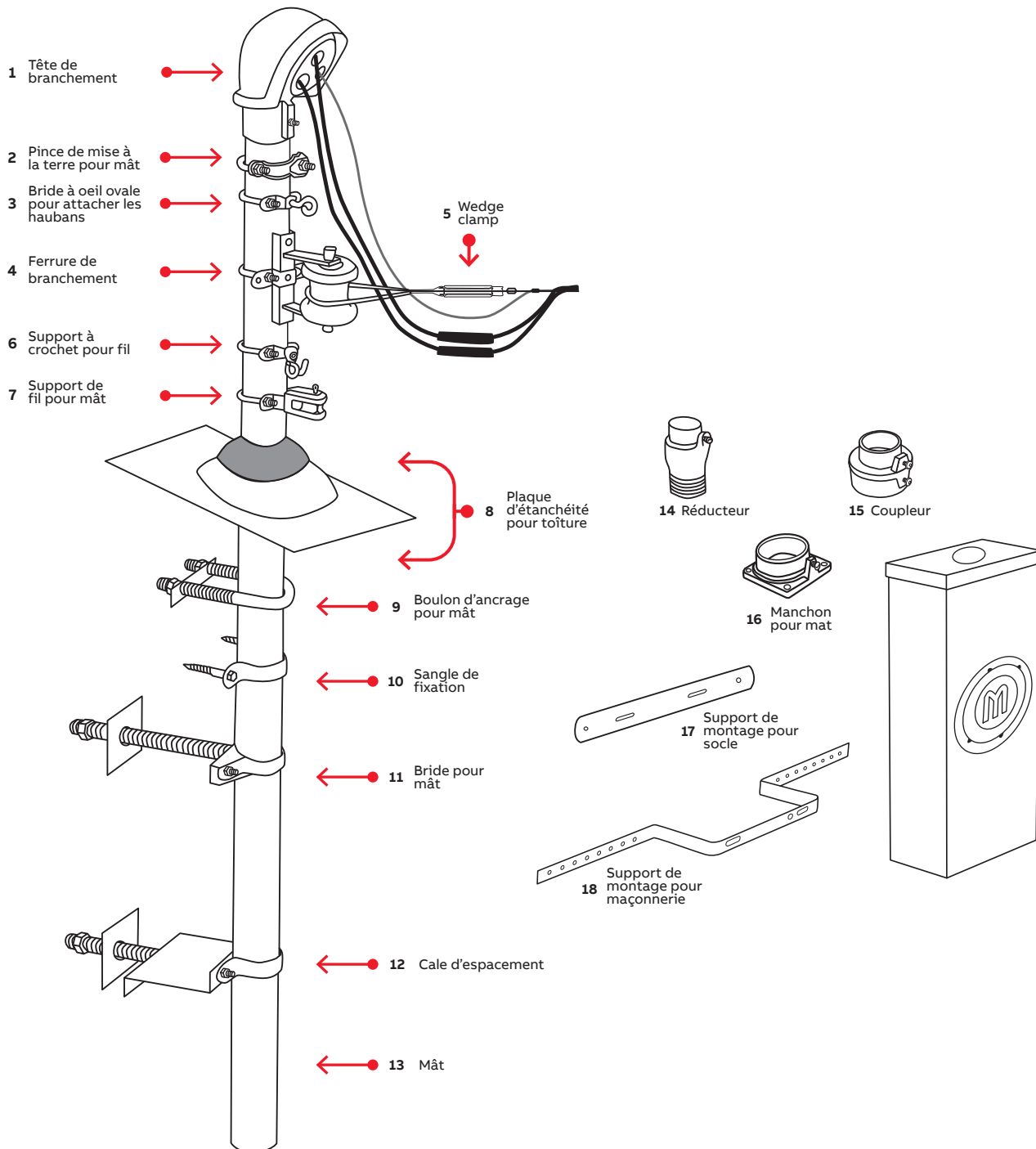

Mâts de branchement

Mâts et accessoires de branchement

N° De réf.	Acier	PVC	Description
1	MM104		Tête de branchement 1 1/4 po, 100 A, pour mât de 2 1/2 po
	E998G		Tête de branchement 1 1/4 po, 100 A
	E998H		Tête de branchement 1 1/2 po, 100 A
	MM105		Tête de branchement 1 1/2 po, 150-200 A
	MM202		Tête de branchement 2 po, 200 A
	MM202P		Tête de branchement 2 po, pour ancien mât de 2 3/4 po
	E998J		Tête de branchement 2 po, 200 A
	E998K-UPC		Tête de branchement 2 1/2 po, 200 A
	E998L		Tête de branchement 3 po, 320 A
	E998N		Tête de branchement 4 po, 320-400 A
	CIEFA-4		Tête de branchement 4 po pour conduit rigide de 4 po, 400 A
2	MM700		Pince de mise à la terre pour mât pour conducteurs 8-1/0 AWG
3	MM380		Bride à œil ovale pour attacher les haubans
4	MM101		Ferrure de branchement, service léger, 100 A
	MM5101		Ferrure de branchement, service léger (Alberta seulement), 100 A
	MM201		Ferrure de branchement robuste 200 A
	MM801		Ferrure de branchement, pour conduits rigides de 3 po et 4 po, 400 A
	SS401-E		Ferrure de branchement murale
5	W62-1		Connecteur de branchement à coincement 2 – 6 ACSR
	W20-1		Connecteur de branchement à coincement 1/0 – 4 ACSR
6	MM390		Support à crochet pour fil de branchement
7	MM300		Support de fil pour mât de branchement
8	MM505N		Plaque d'étanchéité pour toiture avec collet en néoprène pour mât de 2 1/2 po
	MM5505N		Plaque d'étanchéité pour toiture avec collet en néoprène pour conduit de 1 1/4 po
	MM506N		Plaque d'étanchéité simple en néoprène pour toiture, pour mât de 2 1/2 po
	MM507DN		Plaque d'étanchéité double en néoprène pour toiture, pour mât de 2 1/2 po
	MM806N		Plaque d'étanchéité simple en néoprène pour toiture, pour mât de 4 po
9	MM250		Boulon d'ancrage en « U » 1/2 po pour mât de 2 1/2 po
10	MM251		Sangle de fixation pour mât de 2 1/2 po avec 2 tirefonds 3/8 x 4 po
	MM252		Sangle de fixation seulement (sans tirefonds)
	E977GC		Sangle de fixation pour conduit de 1 1/4 po
	E997HC		Sangle de fixation pour conduit de 1 1/2 po
	E977JC-4-HD		Sangle de fixation pour conduit de 2 po
	E977K		Sangle de fixation pour conduit de 2 1/2 po
	E977L		Sangle de fixation pour conduit de 3 po
	E977N		Sangle de fixation pour conduit de 4 po

N° De réf.	Acier	PVC	Description
11	MM400		Bride pour mât avec boulon fileté 5/8 x 10 po et rondelle carrée 4 x 4 po
	MM401		Bride pour mât de 2 1/2 po sans quincaillerie
	MM445		Bride pour mât de 2 1/2 po avec boulon fileté 5/8 x 4 1/2 po et rondelle carrée 4 x 4 po
	MM5400		Bride pour mât de 2 1/2 po avec boulon fileté 1/2 x 10 po et rondelle carrée 4 x 4 po
	MM600		Bride pour mât de 2 1/2 po avec cale d'espacement 5 1/2 po pour maçonnerie; boulon fileté 5/8 x 10 po et rondelle carrée 4 x 4 po
12	MM602		Cale d'espacement 5 1/2 po sans quincaillerie pour maçonnerie
	MM602LD		Cale d'espacement 5 1/2 po pour maçonnerie, sans quincaillerie, service léger
	MM603		Bride de mât et cale d'espacement 5 1/2 po pour maçonnerie, sans quincaillerie
13	MM8		Mât 8 pi diam. ext. 2 1/2 po
	MM9CM		Mât 9 pi diam. ext. 2 1/2 po
	MM10		Mât 10 pi diam. ext. 2 1/2 po
	49009CC		Conduit de 10 pi diam. ext. 1 1/4 po
	49010CC		Conduit de 10 pi diam. ext. 1 1/2 po
	49011CC		Conduit de 10 pi diam. ext. 2 po
	49012CC		Conduit de 10 pi diam. ext. 2 1/2 po
	49013CC		Conduit de 10 pi diam. ext. 3 po
	49015CC		Conduit de 10 pi diam. ext. 4 po
MM12		Mât 12 pi, diam. ext. 2 1/2 po	
14	MM140		Réducteur femelle 1 1/4 po
	MM140M		Réducteur mâle 1 1/4 po
	MM150		Réducteur femelle 1 1/2 po
	MM150M		Réducteur mâle 1 1/2 po
	MM200M		Réducteur mâle 2 po
	MM200		Réducteur femelle 2 po
	MM200P		Réducteur femelle 2 po pour ancien mât 2 3/4 po
	E942J		Adapteur femelle 2 po
	E943G		Adapteur mâle de fin de course 1 1/4 po
	E943H		Adapteur mâle de fin de course 1 1/2 po
15	MC250		Coupleur monopiece 2 1/2 po
	E940J		Coupleur pour conduit de 2 po
	E940K		Coupleur pour conduit de 2 1/2 po
	E995G		Coude excentré pour compteurs 1 1/4 po
	E991J		Manchons de 2 po
16	MH200		Manchon pour mât de 2 1/2 po avec vis de blocage
	MH12X		Manchon fileté pour conduit rigide 1 1/4 po
	E991G		Manchons pour conduit 1 1/4 po
	MH15		Manchons fileté pour conduit rigide 1 1/2 po
	E991H		Manchon pour conduit de 1 1/2 po
	MH20		Manchons fileté pour conduit rigide 2 po
	MH30	E991L	Manchon pour conduit 3 po
	MH40		Manchon fileté pour conduit rigide 4 po
17	MM605		Support de montage pour socle de compteur
18	MM604		Support de montage pour maçonnerie 4 7/8 po de profondeur

Mâts de branchement

Nécessaires de haubanage pour mâts de 2½ po

N° de cat.	Quantité	Composants	Description
Nécessaire de haubanage ¼ po			
MM914	1	MM380	Bride d'attache hauban-mât
	2	GT516	Cosses-cœur
	1	GE14	Tresse de fixation pour hauban
	1	GW14110	Câble de hauban ¼ po, 20 pi
	1	GC902	Serre-câble pour hauban
	1	RB404	Support pour toiture
	1	T404-CM	Tirefond
Nécessaire de haubanage ⅝ po			
MM9516	1	MM380	Bride d'attache hauban-mât
	1	GT516	Cosse-cœur
	1	GE516	Tresse de fixation pour hauban
	1	GW516110	Câble de hauban ⅝ po, 20 pi
	1	GC902	Serre-câble pour hauban
	1	BTE512	Boulon à cosse-cœur courbé ⅝ x 12 po
	1	RA725	Rondelle ronde

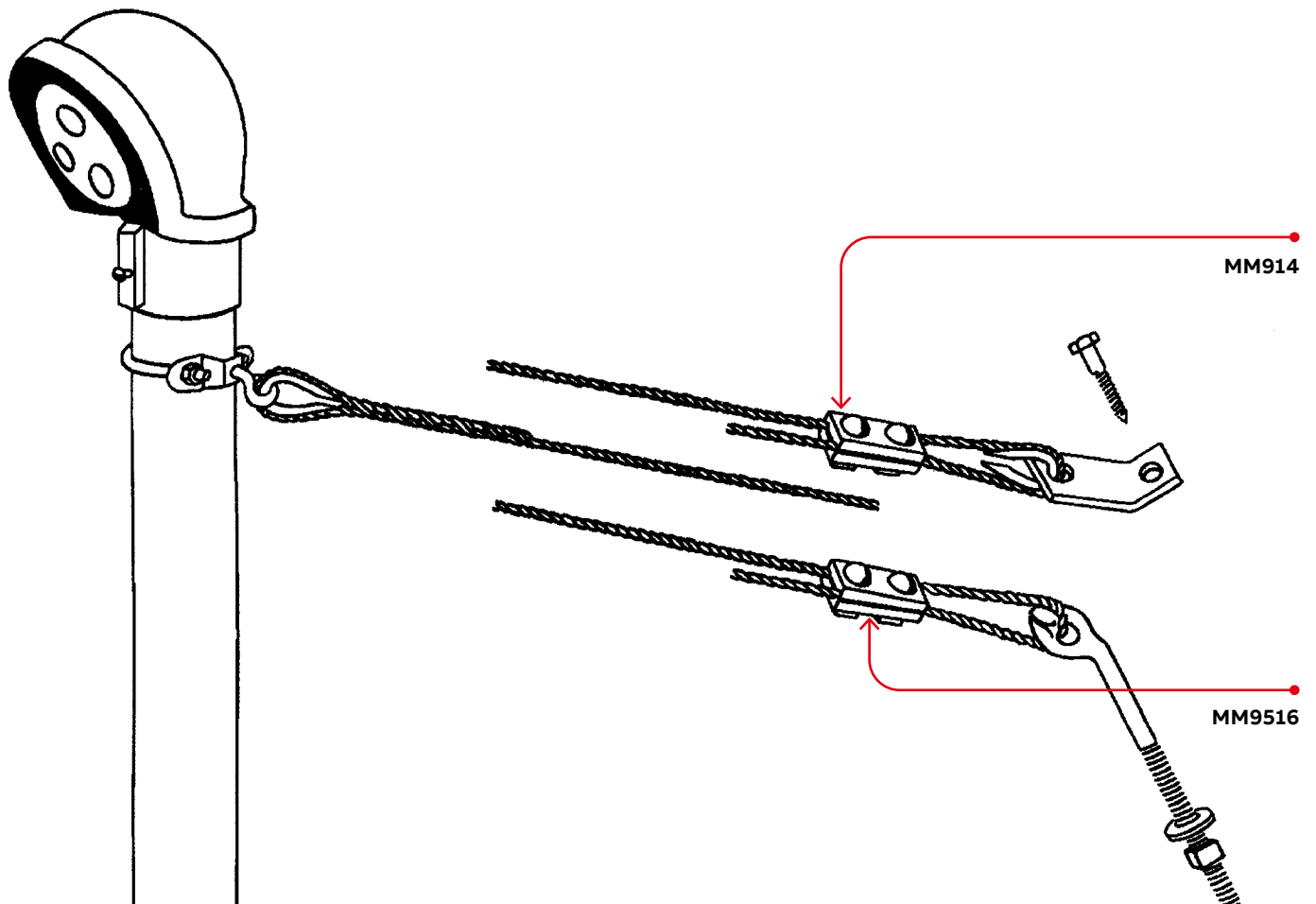

Mâts de branchement

Nécessaires d'installation de mât de branchement – Colombie-Britannique

N° de cat.	Quantité	Composants	Description
KIT-100BCMH	1	MM104	Tête de branchement
	1	MM101	Ferrure de branchement, service léger
	1	MM505N	Plaque d'étanchéité pour toiture avec collet en néoprène
	3	MM250	Boulon d'ancrage en « U »
	1	MH200	Coupleur de mât
KIT-100BCMN	1	MM104	Tête de branchement
	1	MM101	Ferrure de branchement, service léger
	1	MM505N	Plaque d'étanchéité pour toiture avec collet en néoprène
	3	MM250	Boulon d'ancrage en « U »
	1	MM140	Réducteur femelle 1¼ po
MMK1-NMH	1	MM104	Tête de branchement
	1	MM101	Ferrure de branchement, service léger
	1	MM505N	Plaque d'étanchéité pour toiture avec collet en néoprène
	3	MM400	Bride de support
	1	MH200	Coupleur de mât
KIT-200BCMH	1	MM202	Tête de branchement
	1	MM201	Ferrure de branchement, service sévère
	1	MM505N	Plaque d'étanchéité pour toiture avec collet en néoprène
	3	MM250	Boulon d'ancrage en « U »
	1	MH200	Coupleur de mât
MMK2-NMH	1	MM202	Tête de branchement
	1	MM201	Ferrure de branchement, service sévère
	1	MM505N	Plaque d'étanchéité pour toiture avec collet en néoprène
	3	MM400	Bride de support
	1	MH200	Coupleur de mât

Mâts de branchement

Nécessaires d'installation de mâts de branchement – Alberta

KIT-1 1/4 – 100 A

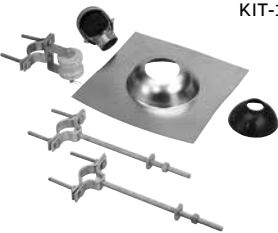
N° de cat.	Quantité	Composants	Description
Utilisez avec du conduit rigide 1¼ po			
	1	MM5104A	Tête de branchement à gorge 1¼ po
	1	MM5101	Ferrure de branchement, service léger
	1	MM5505N	Plaque d'étanchéité pour toiture avec collet en néoprène
	1	MM5400	Bride d'attache avec boulon ½ po x 10 po

KIT2-CM – 100 A

N° de cat.	Quantité	Composants	Description
Utilisez avec du conduit rigide 2 po			
	1	CIEFSA-2	Tête de branchement à gorge 2 po
	1	MM5101	Ferrure de branchement, service léger
	1	MM505N	Plaque d'étanchéité pour toiture avec collet en néoprène
	2	MM5400	Bride d'attache avec boulon ½ po x 10 po
	1	MM5140	Réducteur femelle 1¼ po pour bas de mât

KIT-2-AL – 200 A

N° de cat.	Quantité	Composants	Description
	1	MM202	Tête de branchement
	1	MM5101	Ferrure de branchement, service léger
	1	MM505N	Plaque d'étanchéité pour toiture avec collet en néoprène
	2	MM5400	Bride d'attache avec boulon ½ po x 10 po
	1	MM200M	Réducteur 2 po

MB-110 – 100 A

N° de cat.	Quantité	Composants	Description
	1	MM104	Tête de branchement 1¼ po
	1	MM201	Ferrure de branchement, service sévère
	1	MM505N	Ferrure de branchement, service sévère
	3	MM400	Bride d'attache avec boulon complètement fileté ¾ po x 10 po et rondelle carrée 4 x 4 po
	1	MM140	Réducteur femelle 1¼ po

Mâts de branchement

Nécessaires d'installation de mâts de branchement – Manitoba et Saskatchewan

N° de cat.	Quantité	Composants	Description
KIT-100MJ	1	MM104	Tête de branchement
	1	MM140M	Réducteur 1¼ po
	1	MM101	Ferrure de branchement, service léger
	1	MM505N	Plaque d'étanchéité pour toiture avec collet en néoprène
	2	MM251	Sangle de fixation avec tirefond ¾ po x 3 po
	1	MM400	Bride de support
KIT-100MN	1	MM104	Tête de branchement
	1	MM140M	Réducteur 1¼ po
	1	MM101	Ferrure de branchement, service léger
	1	MM505N	Plaque d'étanchéité pour toiture avec collet en néoprène
	3	MM255	Sangle de fixation avec tirefond ¾ po x 5 po
KIT-100MH	1	MM104	Tête de branchement
	1	MM101	Ferrure de branchement, service léger
	1	MM505N	Plaque d'étanchéité pour toiture avec collet en néoprène
	3	MM251	Sangle de fixation avec tirefond ¾ po x 4 po
	1	MH200	Coupleur de mât
KIT-200AM	1	MM202	Tête de branchement
	1	MM201	Ferrure de branchement, service sévère
	1	MM200M	Réducteur mâle 2 po
	1	MM505N	Plaque d'étanchéité pour toiture avec collet en néoprène
	3	MM255	Sangle de fixation avec tirefond ¾ po x 5 po
KIT-200MH	1	MM202	Tête de branchement
	1	MM201	Ferrure de branchement, service sévère
	1	MM505N	Plaque d'étanchéité pour toiture avec collet en néoprène
	3	MM255	Sangle de fixation avec tirefond ¾ po x 5 po
	1	MH200	Tête de branchement
KIT-200MJ	1	MM202	Tête de branchement
	1	MM200M	Réducteur mâle 2 po
	1	MM201	Ferrure de branchement, service sévère
	1	MM505N	Plaque d'étanchéité pour toiture avec collet en néoprène
	1	MM251	Sangle de fixation avec tirefond ¾ po x 3 po
	1	MM400	Bride de support
MMK2-NMH	1	MM202	Tête de branchement
	1	MM201	Ferrure de branchement, service sévère
	1	MM505N	Plaque d'étanchéité pour toiture avec collet en néoprène
	3	MM400	Bride de support
	1	MH200	Coupleur de mât

Mâts de branchement

Nécessaires d'installation de mâts de branchement – Ontario

N° de cat.	Qté	Composants	Description
KIT-100HDM	1	MM104	Tête de branchement
	1	MM140M	Réducteur 1¼ po
	1	MM201	Ferrure de branchement, service sévère
	1	MM503	Plaque d'étanchéité pour toiture avec collet en acier
	3	MM255	Sangle de fixation avec tirefonds ¾ po x 5 po
KIT-100MH	1	MM104	Tête de branchement
	1	MM101	Ferrure de branchement, service léger
	1	MM505N	Plaque d'étanchéité pour toiture avec collet en néoprène
	3	MM251	Sangle de fixation avec tirefond ¾ po x 4 po
	1	MM200	Réducteur femelle
KIT-100MN	1	MM104	Tête de branchement
	1	MM140M	Réducteur 1¼ po
	1	MM101	Ferrure de branchement, service léger
	1	MM505N	Plaque d'étanchéité pour toiture avec collet en néoprène
	3	MM255	Sangle de fixation avec tirefonds ¾ po x 5 po
KIT-100NMH	1	MM104	Tête de branchement
	1	MM101	Ferrure de branchement, service léger
	1	MM505N	Plaque d'étanchéité pour toiture avec collet en néoprène
	1	MM400	Bride de support
	1	MM200	Réducteur femelle
MMK1	1	MM104	Tête de branchement
	1	MM101	Ferrure de branchement, service léger
	1	MM140M	Réducteur 1¼ po
	1	MM503	Plaque d'étanchéité pour toiture avec collet en acier
	3	MM400	Bride de support
MMK1-1N	1	MM104	Tête de branchement
	1	MM101	Ferrure de branchement, service léger
	1	MM505N	Plaque d'étanchéité pour toiture avec collet en néoprène
	3	MM400	Bride de support
MMK1-NMH	1	MM104	Tête de branchement
	1	MM101	Ferrure de branchement, service léger
	1	MM505N	Plaque d'étanchéité pour toiture avec collet en néoprène
	3	MM400	Bride de support

N° de cat.	Qté	Composants	Description
KIT-200MH	1	MM202	Tête de branchement
	1	MM201	Ferrure de branchement, service sévère
	1	MM200M	Réducteur mâle 2 po
	1	MM505N	Plaque d'étanchéité pour toiture avec collet en néoprène
	3	MM255	Sangle de fixation avec tirefonds ¾ po x 5 po
KIT-200AM	1	MM202	Tête de branchement
	1	MM201	Ferrure de branchement, service sévère
	1	MM505N	Plaque d'étanchéité pour toiture avec collet en néoprène
	3	MM255	Sangle de fixation avec tirefonds ¾ po x 5 po
	1	MH200	Coupleur de mât
KIT-200NMH	1	MM202	Tête de branchement
	1	MM201	Ferrure de branchement, service sévère
	1	MM505N	Plaque d'étanchéité pour toiture avec collet en néoprène
	3	MM400	Bride de support
	1	MM200	Réducteur femelle
MMK2	1	MM202	Tête de branchement
	1	MM201	Ferrure de branchement, service sévère
	1	MM200M	Réducteur mâle 2 po
	1	MM503	Plaque d'étanchéité pour toiture avec collet en acier
	3	MM400	Bride de support
MMK2-2N	1	MM202	Tête de branchement
	1	MM201	Ferrure de branchement, service sévère
	1	MM505N	Plaque d'étanchéité pour toiture avec collet en néoprène
	3	MM400	Bride de support
	1	MM200M	Réducteur mâle 2 po
MMK2-NMH	1	MM202	Tête de branchement
	1	MM201	Ferrure de branchement, service sévère
	1	MM505N	Plaque d'étanchéité pour toiture avec collet en néoprène
	3	MM400	Bride de support
	1	MH200	Coupleur de mât

Mâts de branchement

Nécessaires d'installation de mâts de branchement – Québec

N° de cat.	Qté	Composants	Description
KIT-100MN	1	MM104	Tête de branchement
	1	MM140M	Réducteur mâle 1¼ po
	1	MM101	Ferrure de branchement, service léger
	1	MM505N	Plaque d'étanchéité pour toiture avec collet en néoprène
	3	MM255	Sangle de fixation avec tirefonds ¾ po x 5 po
KIT-100MH	1	MM104	Tête de branchement
	1	MM101	Ferrure de branchement, service léger
	1	MM505N	Plaque d'étanchéité pour toiture avec collet en néoprène
	3	MM251	Sangle de fixation avec tirefonds ¾ x 4 po
	1	MH200	Coupleur de mât
KIT-100MNF	1	MM104	Tête de branchement
	1	MM140M	Réducteur mâle 1¼ po
	1	MM101	Ferrure de branchement, service léger
	3	MM251	Sangle de fixation avec tirefonds ¾ po x 4 po
KIT-150AM	1	MM105	Tête de branchement 1½ po
	1	MM201	Ferrure de branchement, service sévère
	1	MM505N	Plaque d'étanchéité pour toiture avec collet en néoprène
	3	MM251	Sangle de fixation avec tirefonds ¾ po x 4 po
	1	MM150M	Adaptateur mâle 1½ po
KIT-200AM	1	MM202	Tête de branchement
	1	MM201	Ferrure de branchement, service sévère
	1	MM200M	Réducteur mâle 2 po
	1	MM505N	Plaque d'étanchéité pour toiture avec collet en néoprène
	3	MM255	Sangle de fixation avec tirefonds ¾ po x 5 po
KIT-200AMGR	1	MM202	Tête de branchement
	1	MM201	Ferrure de branchement, service sévère
	1	MM200M	Réducteur mâle 2 po
	1	MM505N	Plaque d'étanchéité pour toiture avec collet en néoprène
	3	MM255	Sangle de fixation avec tirefonds ¾ po x 5 po
	1	MM700	Bride de terre pour mât de branchement

N° de cat.	Qté	Composants	Description
KIT-200MH	1	MM202	Tête de branchement
	1	MM201	Ferrure de branchement, service sévère
	1	MM505N	Plaque d'étanchéité pour toiture avec collet en néoprène
	3	MM255	Sangle de fixation avec tirefonds ¾ po x 5 po
	1	MH200	Coupleur de mât
	KIT-100HDM	1	MM104
1		MM140M	Réducteur mâle 1¼ po
1		MM201	Ferrure de branchement, service sévère
1		MM503	Plaque d'étanchéité pour toiture avec collet en acier
3		MM255	Sangle de fixation avec tirefonds ¾ po x 5 po
KIT-200-PVC	1	SS401-E	Ferrure de branchement
	1	E998J	Tête de branchement 2 po
	3	E997JC	Sangle 2 po
	1	PH20	Manchon en PVC 2 po
	2	E943J	Adaptateur mâle 2 po
	2	CI1716	Contre-écrou 2 po
	1	E986J	Raccord type LB 2 po
	1	CIDUCT1	Composé obturateur
	1	UA9AJCB-UPC	Coude en PVC 2 po
	KIT-200AM-CP	1	MM202
1		MM201	Ferrure de branchement
1		MM505N	Plaque d'étanchéité pour toiture
1		MM200M	Réducteur mâle 2 po
3		MM251	Sangle de fixation avec tirefonds ¾ po x 4 po
2		E943J	Adaptateur mâle 2 po
2		CI1716	Contre-écrou 2 po
1		E986J	Tête de branchement 2 po
1		DUCT SEAL	Composé obturateur
1		UA9AJCB-UPC	Coude en PVC 2 po
KIT-200MH-CP	1	MM202	Tête de branchement 2 po
	1	MM201	Ferrure de branchement
	1	MM505N	Plaque d'étanchéité pour toiture
	1	MH200	Coupleur de mât 2 po
	3	MM251	Sangle de fixation avec tirefonds ¾ po x 4 po
	2	E943J	Adaptateur mâle 2 po
	2	CI1716	Contre-écrou 2 po
	1	E986J	Tête de branchement 2 po
	1	CIDUCT1	Composé obturateur
	1	UA9AJCB-UPC	Coude en PVC 2 po

Mâts de branchement

Nécessaires d'installation pour mâts de branchement – Québec et toutes les régions

KIT-200-PVC – Québec

N° de cat.	Qté	Composants	Description
Utilisez avec du conduit rigide 2 po			
	KIT-200-PVC	1	SS401-E Ferrure de branchement
		1	E998J Tête de branchement 2 po
		3	E997JC Sangle 2 po
		1	PH20 Manchon en PVC 2 po
		2	E943J Adaptateur mâle 2 po
		2	CI1716 Contre-écrou 2 po
		1	E986J Raccord type LB 2 po
		1	CIDUCT1 Composé obturateur
		1	UA9AJCB-UPC Coude en PVC 2 po

KIT-200AM-CP – Québec

N° de cat.	Qté	Composants	Description
Utilisez avec du conduit rigide 2 po			
	KIT-200AM-CP	1	MM202 Tête de branchement 2 po
		1	MM201 Ferrure de branchement
		1	MM505N Plaque d'étanchéité pour toiture
		1	MM200M Réducteur mâle 2 po
		3	MM251 Sangle de fixation 2 po avec tirefonds
		2	E943J Adaptateur mâle 2 po
		2	CI1716 Contre-écrou 2 po
		1	E986J Tête de branchement 2 po
		1	CIDUCT1 Composé obturateur
		1	UA9AJCB-UPC Coude en PVC 2 po

KIT-200MH-CP – Québec

N° de cat.	Qté	Composants	Description
	KIT-200MH-CP	1	MM202 Tête de branchement 2 po
		1	MM201 Ferrure de branchement
		1	MM505N Plaque d'étanchéité pour toiture
		1	MH200 2 po Coupleur de mât
		3	MM251 Sangle de fixation 2 po avec tirefonds 3/8 po X 4 po
		2	E943J Adaptateur mâle 2 po
		2	CI1716 Contre-écrou 2 po
		1	E986J Tête de branchement 2 po
		1	CIDUCT1 Composé obturateur
		1	UA9AJCB-UPC Coude en PVC 2 po

KIT-400MH – Pour toutes les régions

N° de cat.	Qté	Composants	Description
Utilisez avec du conduit rigide 4 po			
	KIT-400MH	1	CIEFA-4 Tête de branchement 4 po
		1	MM801 Ferrure de branchement
		1	MM806N Plaque d'étanchéité pour toiture
		1	MH40 4 po Coupleur de mât
		3	CI1532 Sangle de fixation avec 6 tirefonds 3/8 po x 5 po

Mâts de branchement

Nécessaires d'installation de mâts de branchement Nouveau-Brunswick et Terre-Neuve

Nouveau-Brunswick

N° de cat.	Qté	Composants	Description
KIT-100	1	MM104	Tête de branchement
	1	MM140M	Réducteur mâle 1¼ po
	3	MM251	Sangle de fixation avec tirefonds ¾ po x 3 po
	1	MM505N	Plaque d'étanchéité pour toiture avec collet en néoprène
KIT-100NBMH	1	MM104	Tête de branchement
	3	MM251	Sangle de fixation avec tirefonds ¾ po x 4 po
	1	MH200	Coupleur de mât
	1	MM505N	Plaque d'étanchéité pour toiture avec collet en néoprène
KIT-200	1	MM202	Tête de branchement
	1	MM200M	Réducteur mâle 2 po
	3	MM251	Sangle de fixation avec tirefonds ¾ po x 4 po
	1	MM505N	Plaque d'étanchéité pour toiture avec collet en néoprène
KIT-200MH	1	MM202	Tête de branchement
	1	MM201	Ferrure de branchement, service sévère
	1	MH200	Coupleur de mât
	3	MM255	Sangle de fixation avec tirefonds ¾ po x 5 po
	1	MM505N	Plaque d'étanchéité pour toiture avec collet en néoprène
KIT-206NBMH	1	MM202	Tête de branchement
	1	MH200	Coupleur de mât
	3	MM251	Sangle de fixation avec tirefonds ¾ po x 4 po
	1	MM506N	Plaque d'étanchéité pour toiture avec collet en néoprène
KIT-200NBMH	1	MM202	Tête de branchement
	1	MH200	Coupleur de mât
	3	MM251	Sangle de fixation avec tirefonds ¾ po x 4 po
	1	MM505N	Plaque d'étanchéité pour toiture avec collet en néoprène
KIT-106NBMH	1	MM104	Tête de branchement
	1	MM506N	Plaque d'étanchéité pour toiture avec collet en néoprène
	3	MM251	Sangle de fixation avec tirefonds ¾ po x 4 po
	1	MH200	Coupleur de mât

Terre-Neuve

N° de cat.	Qté	Composants	Description
KIT-100MH	1	MH200	Coupleur de mât
	1	MM104	Tête de branchement
	1	MM101	Ferrure de branchement, service léger
	3	MM251	Sangle de fixation avec tirefonds ¾ po x 4 po
	1	MM505N	Plaque d'étanchéité pour toiture avec collet en néoprène
KIT-100NBMH	1	MM104	Tête de branchement
	3	MM251	Sangle de fixation avec tirefonds ¾ po x 4 po
	1	MH200	Coupleur de mât
	1	MM505N	Plaque d'étanchéité pour toiture avec collet en néoprène
KIT-205LDMH	1	MM202	Tête de branchement
	1	MM101	Ferrure de branchement, service léger
	3	MM251	Sangle de fixation avec tirefonds ¾ po x 4 po
	1	MH200	Coupleur de mât
	1	MM505N	Plaque d'étanchéité pour toiture avec collet en néoprène

Mâts de branchement

Nécessaires d'installation de mâts de branchement

Nouvelle-Écosse et l'Île-du-Prince-Édouard

Nouvelle-Écosse

N° de cat.	Qté	Composants	Description
KIT-100MN	1	MM104	Tête de branchement
	1	MM140M	Réducteur mâle 1¼ po
	1	MM101	Ferrure de branchement, service léger
	3	MM255	Sangle de fixation avec tirefonds ¾ po x 5 po
	1	MM505N	Plaque d'étanchéité pour toiture avec collet en néoprène
KIT-100	1	MM104	Tête de branchement
	1	MM140M	Réducteur mâle 1¼ po
	3	MM251	Sangle de fixation avec tirefonds ¾ po x 4 po
	1	MM505N	Plaque d'étanchéité pour toiture avec collet en néoprène
KIT-100NSMH	1	MM104	Tête de branchement
	4	MM251	Sangle de fixation avec tirefonds ¾ po x 4 po
	1	MM505N	Plaque d'étanchéité pour toiture avec collet en néoprène
	1	MH200	Coupleur de mât
KIT-200AM	1	MM202	Tête de branchement
	1	MM201	Ferrure de branchement, service sévère
	3	MM255	Sangle de fixation avec tirefonds ¾ po x 5 po
	1	MM200M	Réducteur mâle 2 po
	1	MM505N	Plaque d'étanchéité pour toiture avec collet en néoprène
KIT-200	1	MM202	Tête de branchement
	1	MM200M	Réducteur mâle 2 po
	3	MM251	Sangle de fixation avec tirefonds ¾ po x 4 po
	1	MM505N	Plaque d'étanchéité pour toiture avec collet en néoprène
KIT-200NSMH	1	MM202	Tête de branchement
	1	MH200	Coupleur de mât
	3	MM251	Sangle de fixation avec tirefonds ¾ po x 4 po
	1	MM505N	Plaque d'étanchéité pour toiture avec collet en néoprène

Île-du-Prince-Édouard

N° de cat.	Qté	Composants	Description
KIT-100MH	1	MM104	Tête de branchement
	1	MM101	Ferrure de branchement, service léger
	3	MM251	Sangle de fixation avec tirefonds ¾ po x 4 po
	1	MM505N	Plaque d'étanchéité pour toiture avec collet en néoprène
	1	MH200	Coupleur de mât
	KIT-106NBMH	1	MM104
3		MM251	Sangle de fixation avec tirefonds ¾ po x 4 po
1		MH200	Coupleur de mât
1		MM506N	Plaque d'étanchéité tout néoprène pour toiture
KIT-200MH	1	MM202	Tête de branchement
	1	MM201	Ferrure de branchement, service sévère
	1	MH200	Coupleur de mât
	3	MM255	Sangle de fixation avec tirefonds ¾ po x 5 po
	1	MM505N	Plaque d'étanchéité pour toiture avec collet en néoprène
KIT-200NBMH	1	MM202	Tête de branchement
	1	MH200	Coupleur de mât
	3	MM251	Sangle de fixation avec tirefonds ¾ po x 4 po
	1	MM505N	Plaque d'étanchéité pour toiture avec collet en néoprène
KIT-206NBMH	1	MM202	Tête de branchement
	1	MH200	Coupleur de mât
	3	MM251	Sangle de fixation avec tirefonds ¾ po x 4 po
	1	MM506N	Plaque d'étanchéité tout néoprène pour toiture